

제9회 국제인쇄기계 · 재료전

지난달 2일부터 6일까지 한국종합전시장(KOEX)에서 제9회 국제인쇄기계 · 재료전이 열려
최첨단 인쇄기계들과 세계의 흐름을 판단할 수 있는 계기가 마련됐다.

이번 전시회는 아시아권에서는 일본의 IGAS와 함께 국제인쇄기계 전문전시회로서는
최대 규모를 자랑하는 것으로 18개국 2백56개사에서 8천여점이 출품됐다.

각종 인쇄기를 비롯하여 주변기와 전자출판시스템, 타발기, 디자인관련 기기 등
첨단제품이 선보여 하루가 다르게 변하고 있는 인쇄산업 발전에 촉매역할을 함과
동시에 국내 인쇄산업의 국제교류 진흥에 기여한 것으로 평가되었다.

전시회 출품내용 가운데 포장관련기기를 중심으로 소개한다.

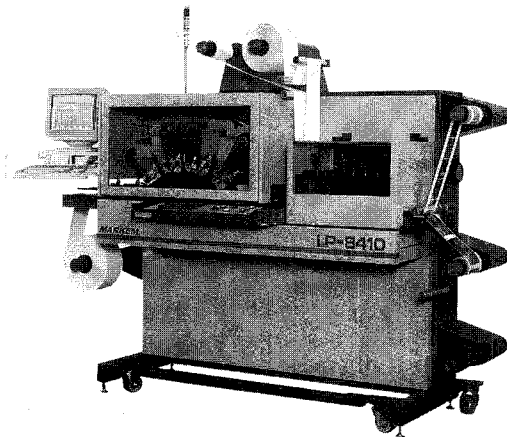

컴퓨터 라벨포린터/LP8410

- 출품사 : 준이실업
- 특징 : 낱장 인쇄에서 대량인쇄까지 제판공정이 필요없는 멀티컬러 라벨가공시스템.

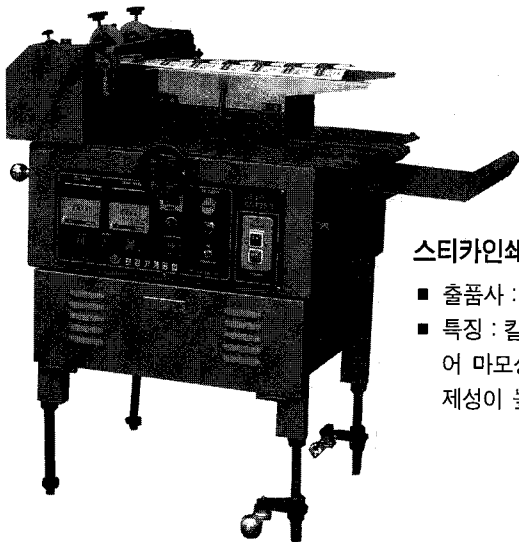

스티카인쇄물 자동절단기/AC-300K

- 출품사 : 태경기계공업
- 특징 : 칼날이 특수 열처리 및 연마되어 마모성이 적고 조작이 간편하여 경제성이 높다.

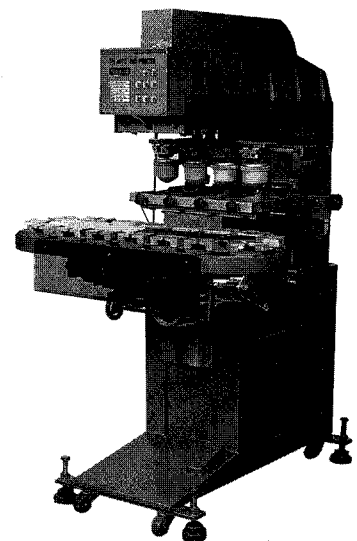

패드인쇄기/PM410

- 출품사 : 광성기계제작소
- 특징 : 자기고장 진단기능, 인쇄정밀성, 다양한 선택기능이 우수한 제품으로 제품의 삽입과 추출이 쉽다.

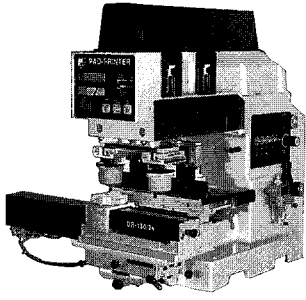

패드인쇄기/PP-100S

- 출품사 : 서광상사
- 특징 : 초소형 인쇄기로 작업 공간의 효율성을 극대화할 수 있는 인쇄기.

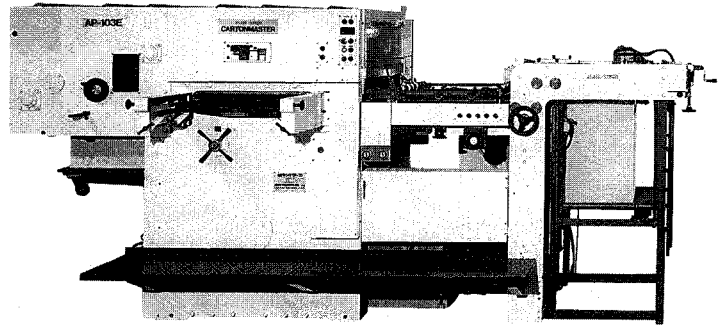

전자동 평반타발기/AP-103E-TN

- 출품사 : 한국아사히마시나리(주)
- 특징 : 박지 또는 판지의 소르트, 다품종에 대응할 수 있는 간단한 조작성이 특징.

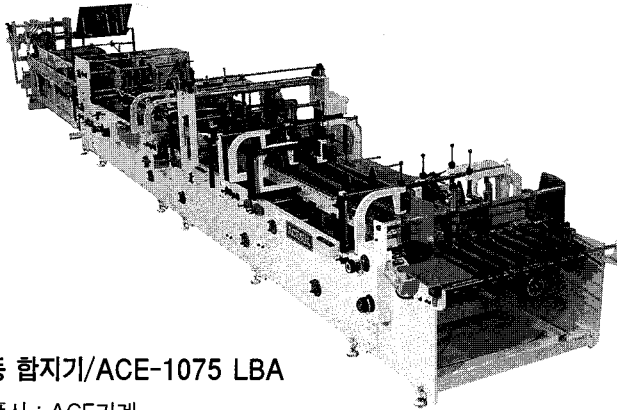

전자동 합지기/ACE-1075 LBA

- 출품사 : ACE기계
- 특징 : 국내 최초 디지털 위치결정 인디케이터 장착으로 수치관리작업 실현.

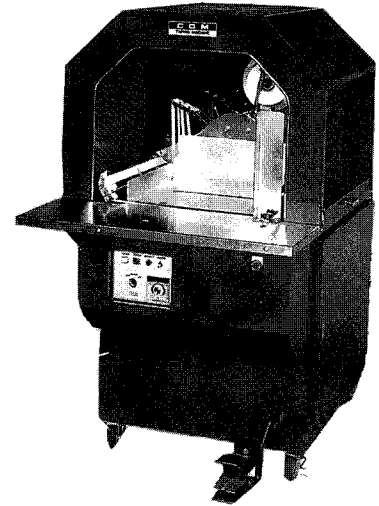

자동결속기/COM N-35

- 출품사 : (주)한국유니콤
- 특징 : 다양한 제품의 매끄러운 결속작업에 최적.

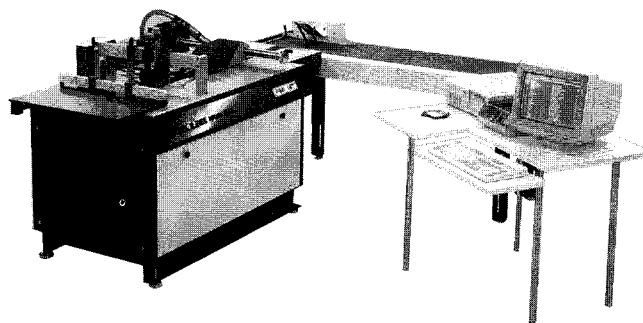

잉크젯 프린터/FBM 14T

- 출품사 : 대명전산품(주)
- 특징 : 한글화된 간편한 프로그램 등 다양한 기능 운영과 가변데이터를 인쇄물에 프린팅.

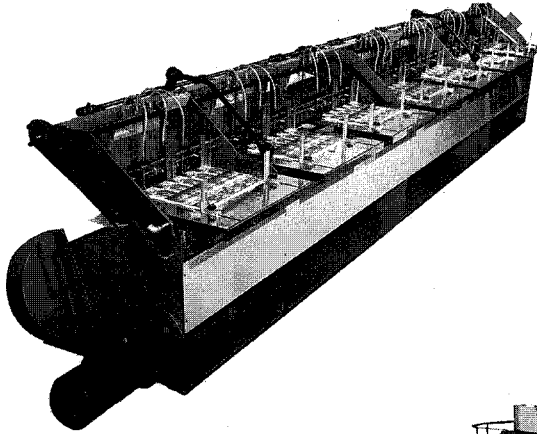

전자동 카렌다 정합기/전자동카렌다 정합기

- 출품사 : 협신기계
- 특징 : 급지부에 공기송출장치가 장착돼 2매 급지를 방지함은 물론 급지걸림도 없어 작업 시간 단축.

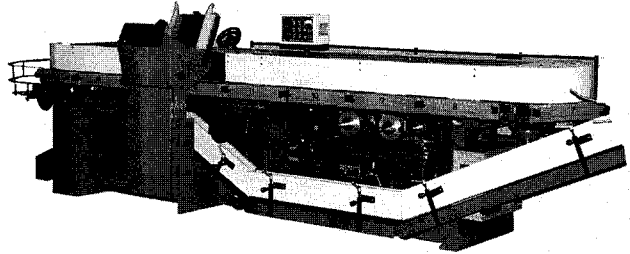

폴칠지등 건조기/PJM-080

- 출품사 : 전일기계제작소
- 특징 : 폴칠에서 건조, 압축까지 한 순간에 이루어지고 콘베이어를 사용, 작업인원의 소요가 적다.

종이추림기/SJ-486

- 출품사 : 성진기계
- 특징 : 카본지 등의 양식 제본, 봉투 및 소핑백 제조용 합지 등에 적합하다.

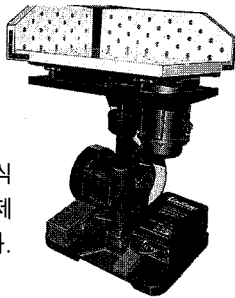

자동명합인쇄기/CH-747BX

- 출품사 : 명진기계
- 특징 : 초보자도 운용이 가능해 인원 및 경제적 효과가 탁월.

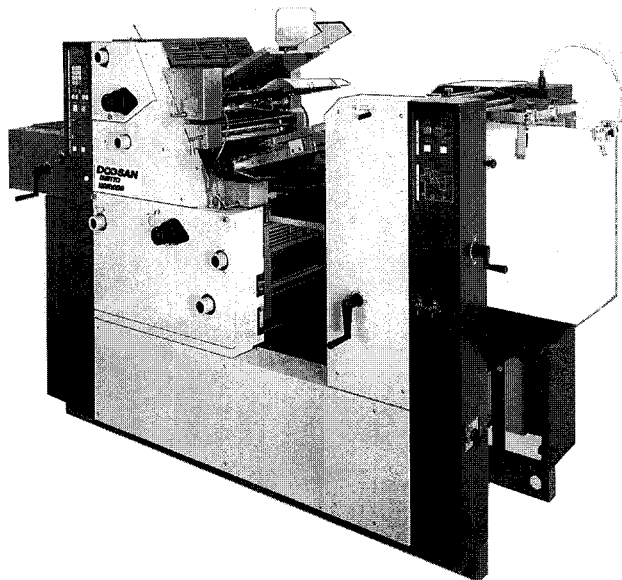
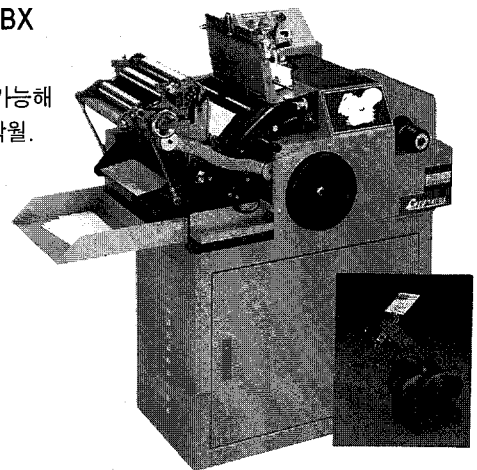

양면인쇄기/DUETTO II

- 출품사 : 두산기계(주)
- 특징 : 완전 자동 급·배지장치의 실현으로 연속적인 다품종 소량인쇄가 가능.

L형 반자동 첩상기/HL-R600

- 출품사 : (주)광진당
- 특징 : 운전속도 조절이 쉬워 붙이기 어려운 종이에도 대응할 수 있다.

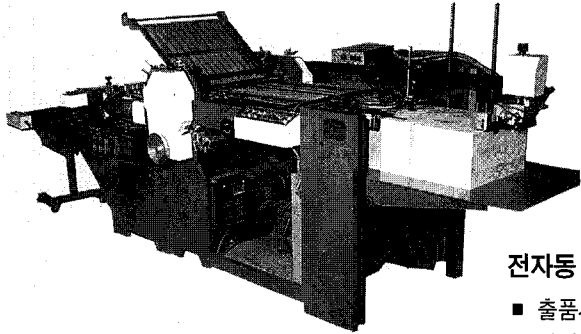
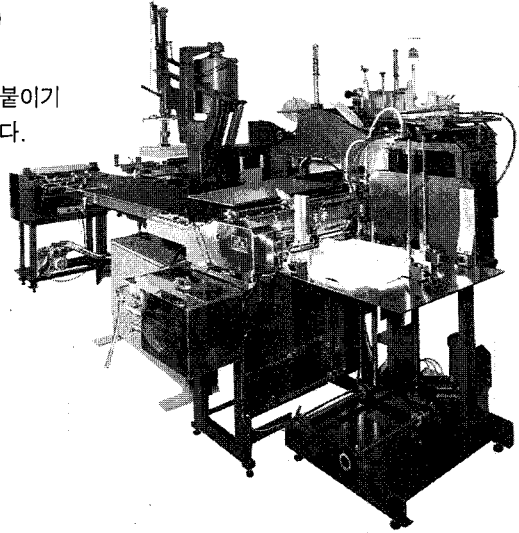

전자동 접지기/MF 670-20

- 출품사 : 명신자동기계
- 특징 : 정전기 방지장치를 부착하여 기존 접지기 보다 약 70%의 정전기를 줄일 수 있다.

자동봉합기/TTC-308A

- 출품사 : 한국포장기계(주)
- 특징 : 최신형 테이프디스펜서(테이프헤드)를 장착하여 테이프접착과 오버랩탐이 완벽.

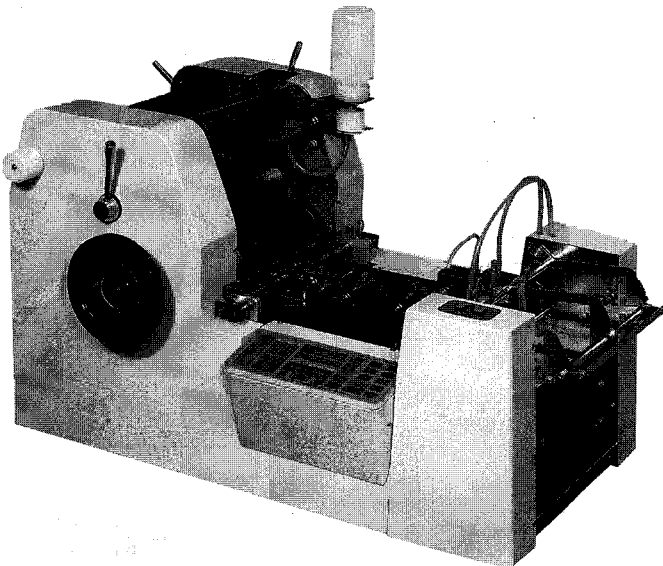
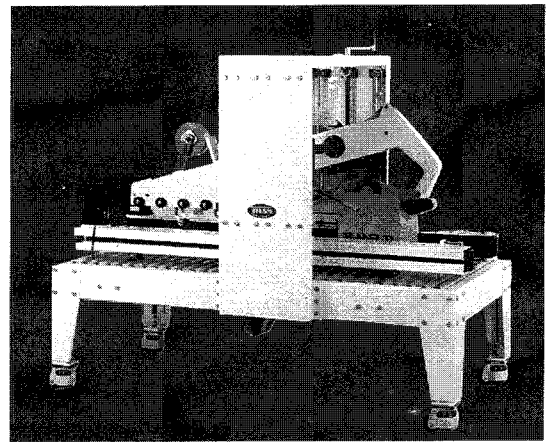

탁상형 평판인쇄기/CF-680

- 출품사 : 승보기업
- 특징 : 다양한 컬러인쇄가 가능한 마이크로컴퓨터 탑재.

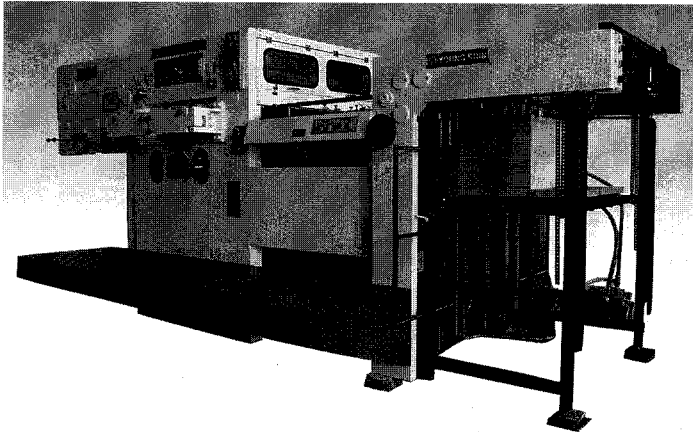

전자동 타발기/YT-1040NS

- 출품사 : 영신기계(주)
- 특징 : 불필요 슈트를 자동으로 탈지, 생산성 향상 및 인원절감 효과가 크다.

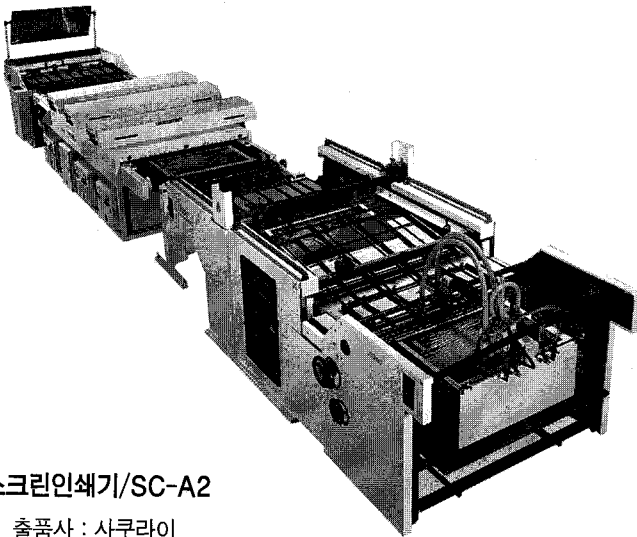

스크린인쇄기/SC-A2

- 출품사 : 사쿠라이
- 특징 : 종이, 다양한 플라스틱 슈트 및 필름, 0.1~0.8mm의 얇은 재료의 인쇄특성이 우수하다.

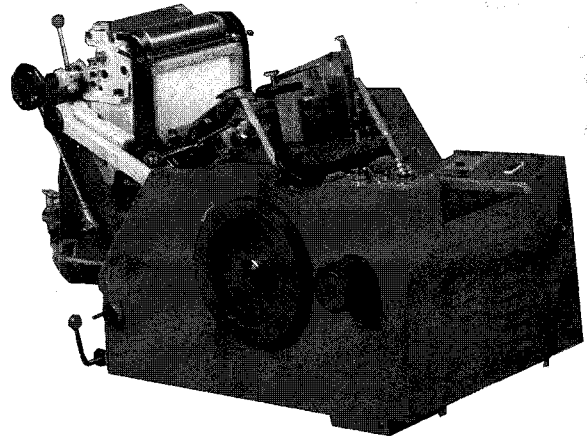

고성능 전자동인쇄기/SPEED 1000

- 출품사 : 태원시스템
- 특징 : 작은 공간에 간단한 조작으로 다양한 각종 인쇄물을 신속하게 인쇄.

소형 2색 요판윤전기/P20

- 출품사 : 구일무역상사
- 특징 : 기동성과 작업효율을 향상시켜 생산성을 높인 경제적 인쇄기.

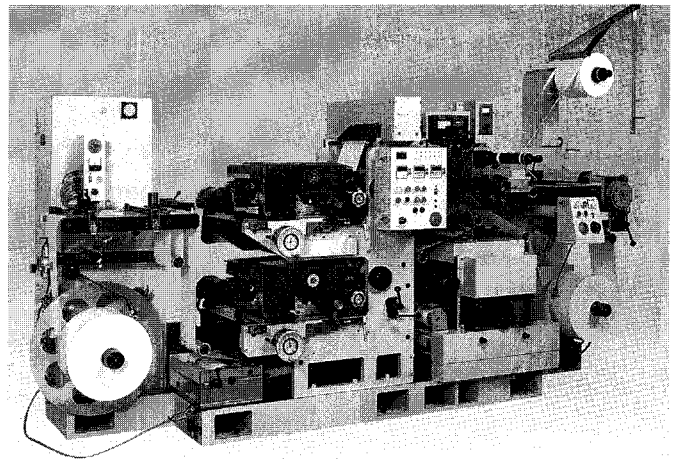

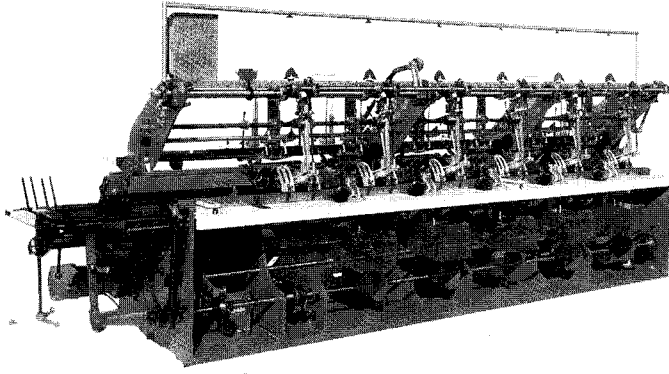

자동고속 정합첨입기/TH-6

- 출품사 : 한국동출기계(주)
- 특징 : 폴정합된 접지를 콘베이어에 정확하게 쌓아줌으로써 정합 등의 다음 공정으로 연결이 쉽다.

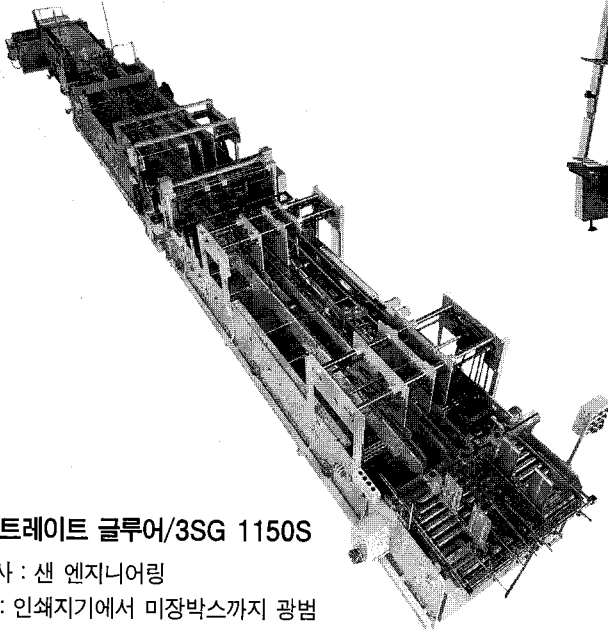

범용 스트레이트 글루어/3SG 1150S

- 출품사 : 센 엔지니어링
- 특징 : 인쇄지기에서 미장박스까지 광범위하게 대응할 수 있어 편리하다.



전자동 마스타인쇄기/양면 SPRINTER

- 출품사 : (주)선진하이텍
- 특징 : 초고속 인쇄중에도 인쇄상태를 점검할 수 있다.



유포지/유포지 적용제품

- 출품사 : (주)삼진교역상사
- 특징 : 물에 젖어도 찢어지지 않는 특수종이로 적용분야가 다양

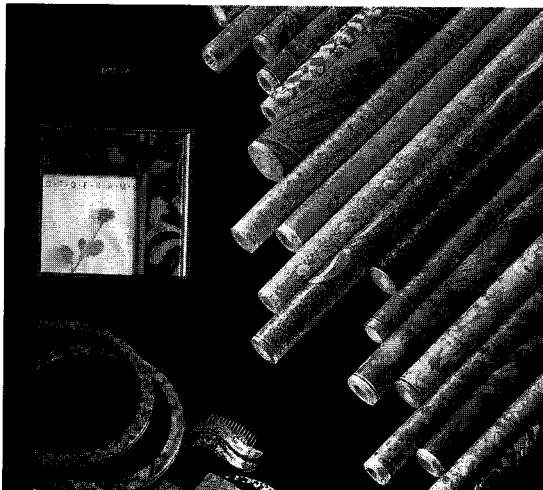

스텝핑호일/스텝핑호일

- 출품사 : (주)한국스펙트
- 특징 : 내장재 등 디자인이 어려운 제품에 인쇄효과를 준다.