

現代의 輕裝甲 戰鬪車輛

(上)

閔 嘉 鎮

서 론

輕裝甲戰鬪車輛은 30톤 미만의 장갑차량을 總稱하며, 任務에 따라 專門化된 수많은 종류의 車輛으로 構成되어 있다.

오늘날 이러한 輕裝甲戰鬪車輛의 대표적인 종류는 步兵用 戰鬪車輛(Infantry Fighting Vehicle, I.F.V)과 對戰車裝甲車(Tank Hunter)이며 이외에 임무에 따라 적절하게 武裝된 아래와 같은 車輛으로 構成되어 있다.

- 對空裝甲車(Anti-Air Armoured Vehicle)
- 偵察裝甲車(Reconnaissance Vehicle, Scout Vehicle)
- 砲兵 사격지휘용 裝甲車
- 自走迫擊砲
- 彈藥運搬車, 엠브런스 등

이러한 車輛들은 通常 보병용 전투차량을 基本型으로 하여 임무에 따라 적절하게 武裝되었으며, 機甲部隊와 협조된 팀으로서 相互支援하고 補完함으로써 전투효과를 極大化시키며, 機甲 및 機械化사단을 構成하는 重要요소가 된다.

본란에서는 이러한 輕裝甲 戰鬪車輛중 主力을 이루는 步兵用 전투차량(IFV)과 대전차장갑차(Tank Hunter)를 중심으로 고찰해 보고자 한다

1. 步兵用 戰鬪車輛

가. 步兵用 戰鬪車輛의 발전

基本的으로 공격시 步兵戰鬪는 敵에게 접근하여 射擊과 백병전으로 敵을 섬멸하여 目標를 탈

취하는 것이며, 이러한 形式은 예나 지금이나 변함이 없다.

그러나 步兵이 목표로 접근하는동안 敵의 砲火에 의해 莫大한 희생을 堪耐해야 하며, 目標에 접근한 步兵도 상당한 身體的 피로로 인해 전투능력이 半減되어 버리는 것이 通例이다.

世界 第2次大戰중 機甲사단을 主軸으로 한 電擊戰(Blietz Krieg) 概念이 도입됨에 따라, 兵力輸送裝甲車(Armored Personnel Carrier, 이하 APC라 칭한다)의 필요성이 대두되었으며, 戰爭중 그 有用性을 성공적으로 立證하였다.

즉, 戰車만으로 構成된 機甲部隊는 敵陣地를 탈취후 계속 확보하는 것이 곤란하며 敵步兵의 저항을 완전히 壓倒할 수 없고 步兵의 지원없이는 近距離 대전차 武器로부터 자신을 防禦할 수 없기 때문에 그 作戰효과가 매우 제한된다.

따라서 APC를 사용함으로써 步兵이 戰車를 따르는 것을 가능케 하고, 敵砲火에 의한 희생없이 目標에 접근, 下車하여 戰鬪를 수행케 함으로써 이와같은 短點을 보충토록 한것이다.

2次大戰後 美國을 위시한 수많은 國家가 APC를 개발 사용하여 왔으며, 美國의 M113은 戰後 數萬대가 생산되어 NATO 및 美國의 友邦國에서 널리 사용되고 있다.

그러나 西獨은 2次大戰후 再武裝 단계에서 APC의 전체적인 作戰概念을 再檢討하여 새로운 戰鬪車輛의 概念을 발전시켰다. 이는 西獨이 2次大戰중에 東部戰線(對소戰線)으로 부터 얻은 經驗의 결과였다.

強力한 敵의 저항하에 계속적으로 前進하는 機甲部隊와 同伴하는 步兵은 그들의 APC가 단

순한 兵力輸送 역할뿐 아니라 移動中이건, 停止中이건 언제나 裝置된 火器로 사격함으로써 戰車部隊를 더욱 효과적으로 支援할 수 있다는 것을 발견하였다.

여기에서 부터 乘車戰鬪의 概念이 導出되었다. APC에 搭乘한 歩兵은 裝甲으로 防護된 車內에서 장치된 火器와 個人火器로 사격함으로써 下車하지 않고 目標을 공격하는 것이 더욱 效果的이며, 꼭 필요한 경우와 乘車戰鬪가 곤란한 地形일 때에만 그들의 車輛으로 부터 下車하여 전투한다. 이때 下車한 歩兵은 역시 그들 차량에 裝置된 강력한 火器의 사격으로 掩護된다.

1973年 10月 Yom Kippur戰爭(제 4 차 中東戰) 때 戰爭初期(10. 6~7) 에집트 歩兵部隊는 수에즈運河邊에 설치된 이스라엘의 바레브라인(Barlev line)을 성공적으로 侵透하였으며, 이들 歩兵部隊는 Sagger 대전차유도탄, RPG 7(소製 LAW), 82mm, 107mm 無反動銃과 같은 對戰車武器로 잘 武裝되어 있었다.

이때 이스라엘 機甲部隊의 2/3 이상이 特火點과의 連結을 위하여 또는 준비된 車體遮蔽射擊陣地를 점령하기 위하여 前方으로 이동중에 에집트歩兵의 埋伏攻擊을 받았으며 다대한 손실을 입었다.

對戰車武器로 잘 무장된 歩兵에 대하여 戰車部隊 단독으로 戰鬪하는 것이 대단한 出血을 요한다는 것을 이스라엘軍은 신속히 배웠으며 10月 17日 시나이半島에 진출한 에집트軍에 대한 역습시에는 戰車와 APC를 1:1의 비율로 혼합하였다.

이 역습에서 機械化歩兵의 임무는 이스라엘戰車가 에집트戰車와 交戰하는 동안 機關銃射擊으로서 에집트歩兵이 RPG 7이나 Sagger 對戰車誘導彈을 발사하려는 것을 擊破하거나 머리를 들지 못하게 制壓하는 것이었다.

이러한 任務를 위하여 이스라엘 M113은 5挺의 機關銃을 장치하였으며, 설수 있는 모든 歩兵은 APC 側壁너머로 射擊하였고, 이는 이 역습을 성공으로 이끌게한 重要原因이 되었다.

또한 이러한 사실이 西獨 乘車戰鬪 概念의 正當性을 立證하였고, 美國의 IFV 개발의 重要한 촉진제가 되었음에 틀림이 없다.

중래의 APC가 이러한 乘車戰鬪의 概念을 만족시킬 수 있는가를 M113을 代表的인 예로써 검토하여 보자.

첫째, M113 APC는 이 車輛이 歩兵을 戰場으로 투입하거나, 한 戰場으로 부터 다른 戰場으로 移動시 兵力을 輸送하도록 설계되었으며, 乘車戰鬪의 概念을 全然 고려하지 않은 舊式車輛이다.

둘째, 火力面에서 M113 안에 搭乘한 部隊는 觀測이 불가능하여 戰鬪狀況을 파악할 수 없고 地形把握이 어려워져 下車後 前進速度를 크게

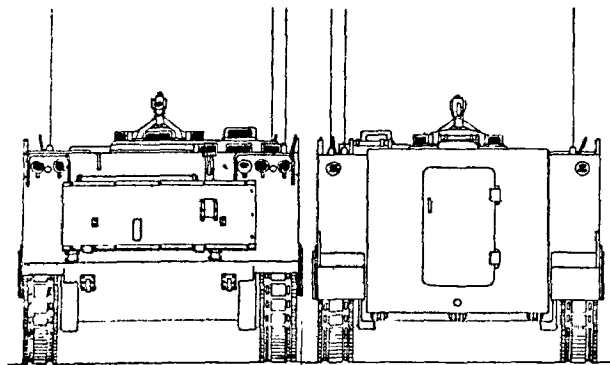
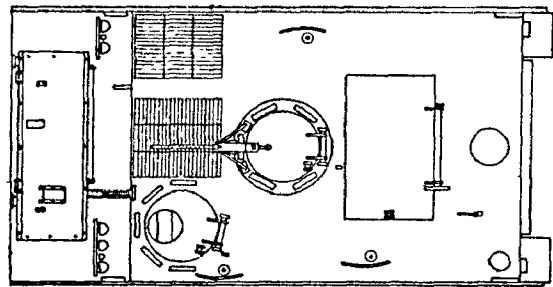
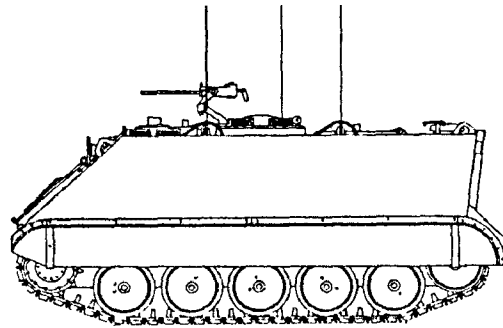

<그림 1> M113 APC(미국)

감소시키며, 해치 밖으로 몸을 露出하지 않는한 그들의 武器를 사용할 수 없다.

더욱이 M113 APC의 自體防禦武器는 외부에 장치된 1정의 機關銃을 가지고 있을뿐이므로 車長이 上體를 노출하고 射擊하여야 하며, 敵 輕裝甲車輛과 같은 일반적인 目標에 대하여 비효과적이다. 이러한 M113의 부적절한 自體防禦能力은 越南에서 명백하게 드러났으며, 美國의 步兵用 전투차량(IFV) 개발을 촉진하게 되었다.

세째, 現在水準의 관점에서 볼때 M113의 懸垂裝置는 성능면에서 뒤떨어져 매우 제한된 機動性을 발휘함으로써 現代의 우수한 戰車들과의 협동작전 수행은 매우 곤란하다.

네째, M113은 높은 실루엣(Silhouette)으로 被彈確率이 높고 垂直으로된 車體側面은 300m 근처에서 기관총의 徹甲彈이 손쉽게 貫通한다.

따라서 M113과 비슷한 종래의 APC는 새로운 裝甲戰鬪車輛 개념에 맞지 않으며, 새로운 車輛의 개발이 불가피하게 되었고, 開發의 결과 出現한 車輛이 步兵用 전투차량이다.

換言하면 APC는 “장갑보호된 戰場의 택시”이며, IFV는 APC 보다 월등한 火力, 機動性, 防護力과 차량안에 탑승한채로 敵陣地를 공격할 수 있는 능력을 갖춘 효과적인 裝甲保護된 步兵用 戰鬪車輛인 것이다.

이러한 概念을 만족시키기 위해 開發된 최초의 車輛은 西獨의 HS 30이며, HS 30의 단점을 補完하여 현재의 Marder를 개발하여 사용하고 있다.

프랑스와 소련은 西獨과 비슷한 개념하에 그들의 獨自의인 IFV를 개발 사용하고 있으며 프랑스의 AMX 10P, 소련의 BMP 1이 그것이다.

美國은 1965年 부터 XM 701로 부터 시작하여 1967년에 M113의 改造事業, XM 765, 1972~76년에 XM 723사업을 수행하였으며, 현재는 XM 723을 改造設計한 XM-2, XM-3開發이 진행중에 있다.

나. 各國의 步兵用 戰鬪車輛

IFV의 設計要素의 順位는 機動性, 火力, 防護로 볼수 있다. 기동성은 堅固한 차체와 우수한 懸垂裝置, 높은 出力, 낮은 地壓, 浮游渡河能力,

가벼운 重量에 의해 달성된다.

IFV의 武裝은 모든 敵의 輕裝甲車輛을 전투거리내에서 파괴할 수 있어야 한다. 機關銃은 360°에 대한 火力制壓이 가능해야 하며, 搭乘한 步兵의 관측 및 사격이 가능해야 한다.

IFV가 戰車와 떨어져서 獨自的으로 전투할 수 있는 능력을 賦與하고자 할때에는 對戰車誘導彈의 裝備가 필요하다(소련의 BMP-1).

防護力은 낮은 실루엣(Silhouette), 적절하게 傾斜된 전방, 후방, 측방의 裝甲板, 機動性으로부터 얻는다.

表 1은 현재 各國이 생산한 步兵用 戰鬪車輛의 重要諸元을 나타낸다.

西獨은 戰後 최초로 IFV인 HS 30을 개발하였으며, 이 車輛은 8명의 乘務員(차장 1, 사수 1, 조종수 1, 보병 5)이 搭乘하며 비교적 輕量(14.6 ton)이고 낮은 엔진出力(198마력)과 짧은 航速距離(270km)로써 당시 獨軍의 주력전차이었던 M47, M48戰車와 同伴하며 전투하는데 적합할 정도의 機動性을 갖추었다.

그러나 火力面에서 세계최초로 20mm 自動砲를 장비하였으며, 1정의 機關銃과 승무원의 個人火器射擊이 가능하여 종래의 APC에 비해 월등하며, 종래의 APC가 오직 小火器에 대한 防護만을 제공하는데 비해 55°의 경사와 30mm 두께를 가진 前面裝甲板과 35°의 경사와 15mm의 두께를 가진 側面裝甲板으로 20mm彈에 대한 방호를 제공한다.

그러나 西獨의 주력전차가 Leopard 1으로 대체됨에 따라 Leopard 1과 同伴 戰鬪가 가능한 기동성이 우수한 IFV가 필요하게 되었고, HS30은 乘務員의 수가 너무 적고, 특히 승무원의 乘下車를 側面으로만 해야 함으로 敵前 乘下車時 매우 취약한 단점을 가지고 있다.

이러한 事項들은 다음에 開發된 Marder의 設計에 반영되었으며, 이 車輛은 현재 취역중인 IFV중 가장 성공적인 車輛으로 評價되고 있다.

이 車輛은 HS 30에 비하여 월등히 우수한 機動性(출력 600마력, 우수한 현수장치, 완전자동식 변속기)으로 Leopard 1 戰車 및 Leopard 2戰車와 同伴戰鬪가 가능하며, 승무원은 10명(보병 8명 포함)으로 증가되었고, 主武裝인 20mm 自

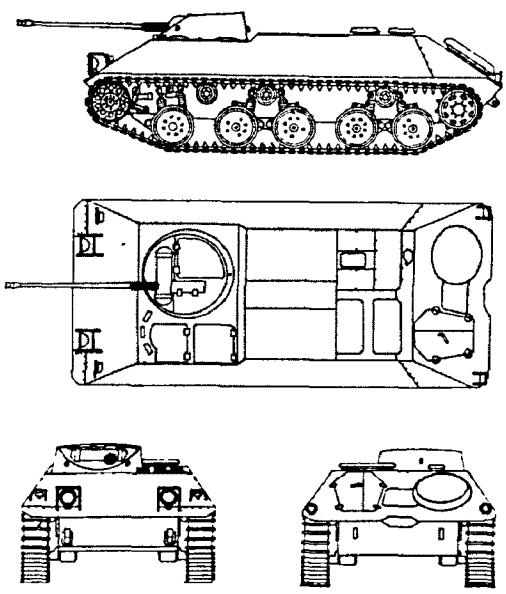

〈그림 2〉 세계최초의 歩兵用 戰鬪車輛 HS 30(서독)
 취역년도 : 1960년 출 력 : 198마력
 승 무 원 : 8명 톤당마력 : 13.3마력/톤
 외부치수 : 길이 5.56m 지 압 : 1.3kg/cm²
 넓이 2.54m 최고속도 : 51km/시간
 높이 1.84m 무장 : 20mm MK L/85자동
 중 량 : 14.6톤 포 7.62mm 기관총 1정

動砲는 頭部砲架(Overhead Gun) 형식으로 裝置되어 戰車를 제외한 모든 裝甲車輛을 파괴할 수 있으며, 乘務員은 전부 車體안에 위치하여 더욱 生存性을 높이기도 하였다(無人砲塔).

副武裝으로써 1개의 共軸機關銃과 역시 頭部砲架 형식으로 장치된 後尾機關銃이 裝비되어있고 左右에 2개씩의 銃眼口와 觀測鏡이 裝치되어 막강한 火力으로 정지 및 이동중에 敵에게 사격할 수 있으며, 우수한 모양의 車體形狀(전방75° 측방 35° 경사각도)과 30mm의 裝甲으로 口徑 20mm까지의 火器로부터 防護를 제공한다.

반면 防護力增加로 인한 중량증가(28ton)는 다른 APC 및 IFV가 內陸河川의 浮游渡河가 가능한데 반하여 특수 浮游 kit를 裝비하지 않는한 浮游渡河를 불가능하게 한다.

프랑스는 西獨의 개념에 따라 1965년부터 IFV를 개발하였으며, 1973년부터 AMX 10P로 불리는 성공적인 IFV를 生産하여 사용하고 있다.

이 車輛은 西獨의 Marder와 같이 20mm 自動砲와 7.62mm 共軸機關銃을 裝비하고 있으나 後尾機關銃과 자체에 사격용 銃眼口가 없어 火力

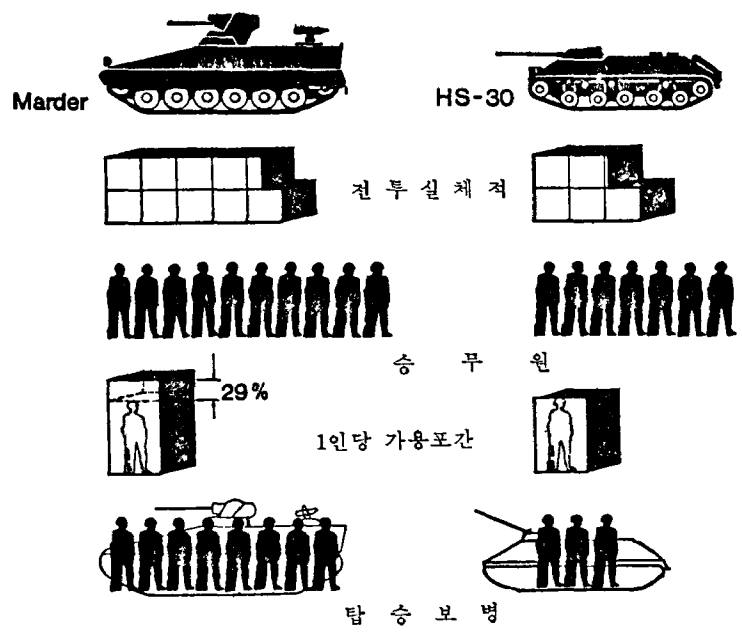

〈그림 3〉 Marder와 HS 30

面에서 열세이며, 小火器에 대한 裝甲保護만을 제공한다.

특히 頭部砲架(Overhead Gun) 형식으로 裝備된 主砲가 장갑으로 保護되지 않아 약점으로 지적된다. 매우 輕量이고(13.8ton) 浮游渡河 능력이 있어 機動性은 양호한 편이다.

소련은 西獨과 비슷한 概念하에 그들 자신의 獨특하고 合理的이며 매우 經濟的인 輕裝甲車輛을 개발하여 왔다.

2次大戰중의 바퀴형 無蓋 APC로 부터 2次大戰後 履도형 有蓋 APC인 BTR 50P(1955)계열을 거쳐 1967年 부터 現代의인 개념의 IFV인 BMP계열 車輛을 現役に 배치하기 시작하였다. 이 BMP 1은 종래의 모든 소련裝甲車輛이 抵出力(14~16HP/ton)이었던데 反하여 20.6HP/ton의 높은 相當 馬力과 우수한 懸垂裝置로 그들의 最新戰車인 T-72와 협동작전을 수행하는데 충분한 機動性을 발휘한다. 이 車輛의 長점은 西方側 IFV에 비하여 월등히 優세한 火力에 있다.

반자동식 73mm 抵壓滑腔砲와 Sagger 對戰車誘導彈을 장비한 1인용 砲塔은 우수한 대전차戰鬪能力을 제공한다. 輕量이므로 浮游渡河가 가능하고 낮은 실루엣으로 被彈確率을 감소시키고 小火器로 부터 裝甲防護를 제공한다.

西方側의 IFV는 20mm自動砲로 전차를 제외한 모든 輕裝甲車輛을 공격파괴하며, 友軍戰車를 위협하는 敵의 步兵用 對戰車火器(RPG 7, 82mm, 107mm 무반동총, Sagger 대전차유도탄등)를 主砲와 장치된 1~2정의 機關銃으로 치열히 사격하여 擊破 또는 제압하며, 또한 步兵을 위협하는 敵의 重火器 陣地를 공격하는 것을 임무로 하고있다.

그리고 敵의 戰車에 대한 交戰은 友軍戰車와 전차파괴를 위해 특수하게 전문화된 對戰車裝甲車(Tank Hunter)로 실시하며 이러한 차량과 協同作戰으로써 각각의 生存性을 높이고 있다.

그러나 소련의 BMP-1은 西方側 IFV 보다 월등한 火力으로 敵의 戰車에 대한 충분한 戰鬪能力(700m이내 : 73mm砲, 700m이상 : Sagger 대전차유도탄)을 가지나 IFV 본래의 任務인 友軍戰車를 위협하는 步兵用 對戰車武器와 友軍步兵을 위협하는 重火器 陣地에 대한 파괴 및 제압사격

을 위한 火力은 극히 미약하다(7.62mm 기관총 1정). 즉, BMP-1은 西方側의 IFV와 對戰車裝甲車를 結合한 형태의 多目的 車輛으로써 車種의 단순화를 기하며 軍需支援, 정비유지상의 장점을 가지나 IFV본래의 任務를 수행하는 데는 뒤떨어진다.

美國은 1962년부터 IFV개발에 착수하였으나

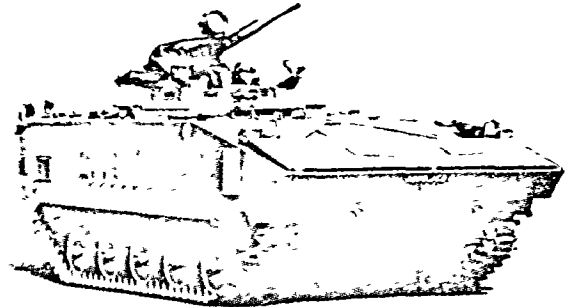

〈그림 4〉 프랑스의 步兵用 戰鬪車輛(IFV)AMX10P

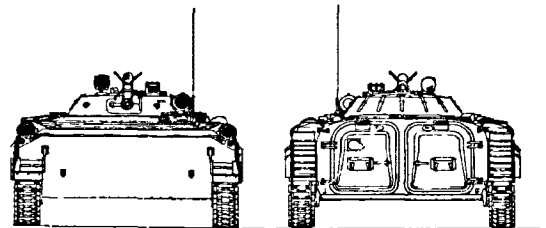
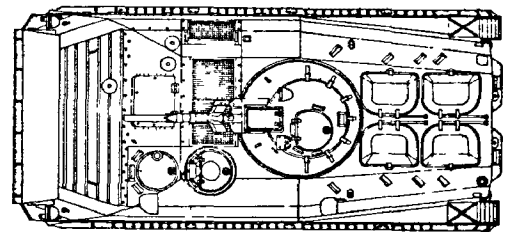
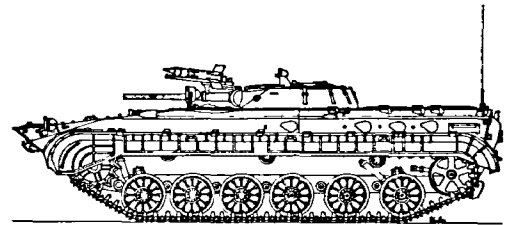

〈그림 5〉 소련의 다목적 步兵用 戰鬪車輛(IFV) BMP 1

〈표 1〉

취역중인 歩兵用 戰鬪車輛 (IFV)

형	MARDER	AMX 10P	BMP-1
생 산 국	서 독	프 랑 스	소 련
취 역 년 도	1970	1972	1967
승무원 및 승차보병	2+8	2+9	3+8
차 체 크 기(m)			
길 이	6.7	5.85	6.75
넓 이	3.16	2.78	2.97
높 이	2.7	2.54	1.98
무 장	20mm 포 2×7.62mm MG 4X 총안구 연막단 발사기	20mm 1×7.62mm MG	73mm 저압활강포 Sagger 대전차유도탄 1×7.62mmMG
전 부 중 량(ton)	27.5	13.8	13.6
톤 당 마 력(HP/ton)	22	20	20.6
엔 진	MB 833 4행정, 디젤 600HP	V-6 4행정, 디젤 280HP	4행정, 디젤 280HP
트 란 스 및 손	Renk 유압동역학식		
항 속 거 리(km)	600	600	500
최 대 속 도(도로)	70km/h	64km/h	55~60km/h
지 압(kg/cm ²)	0.77	0.53	0.63
부 유 도 하 능 력	1.5m 도섭	가 능	가 능(6km/hr)
화 생 방 방 호	있 음		있 음

현재까지 그들의 軍事的 要求를 만족하는 IFV를 生産하고 있지 못하다. 그동안 XM 701, M113 A1 P1, XM 765를 거쳐 XM 723 등의 試製車輛을 개발하였으나 받아들여지지 않았으며, 현재 XM 723을 基本으로한 XM-2, XM-3의 개발이 進행중이다. 이는 다른 國家가 1個 내지 2個 모델을 이미 개발하여 實戰配置하고 있으며, 소련은 1967년에 이미 BMP-1을 實戰配置하고 있는 것을 고려한다면 17年間을 개발하면서 아직도 實戰配置에 들어가지 못하는 것은 美國 研究開發制度의 문제점이 아닐 수 없다.

다. 未來의 歩兵用 戰鬪車輛 개발경향

가까운 장래에 出現하게 될 歩兵用 戰鬪車輛은

어떠한 車輛이 될것인가 하는 것은 매우 興味 있는 일이 아닐 수 없다. 이러한 未來의 歩兵用 戰鬪車輛의 중요한 모습을 보여주는 것은 現在 개발중인 美國의 XM-2, XM-3와 西獨의 Marder 開發會社인 Thyssen Henschel社가 개발한 Begleit Panzer의 內容을 고찰하여 보면 그 대략적인 경향을 짐작할 수 있다.

美國의 XM-2는 歩兵用 戰鬪車輛이며 XM-3은 搜索戰鬪用車輛(Cavalry Fighting Vehicle, 이하 CFV라 칭한다)이다. 이들 두 車輛은 외부형상은 完全同一하며 内部배열에 있어서 乘務員數(XM-2~9명, XM-3~5명) TOW 對戰車誘導彈 적재량(XM-2: 5발, XM-3: 10발)이 다르며, XM-3이 좀더 많은 彈藥을 적재하고 XM-2가 양

쪽에 3개의 銃眼口가 있는 반면 XM-3은 銃眼口가 없다. 이들 두 車輛의 중요한 특징을 열거하면 아래와 같다.

- 2인용砲塔, 25mm 自動砲 1개의 雙身 TOW 誘導彈 발사기, M240 (MAG 58) 7.62mm 共軸機關銃.
- 安定裝置된 電動式 포탑회전장치.
- 安定裝置된 주·야간 光學裝置, 특히 熱像裝置(Thermal Imaging)형 夜視裝置.
- 遊隔溥板裝甲(Spaced Iarminated Armor).

○ 自動油壓, 機械式 變速機.

○ 개선된 懸垂裝置.

表 2와 위의 特徵에서 알수 있는 바와 같이 XM-2는 西獨의 Marder와 소련의 BMP-1의 장점만을 取한 것과 같다. 즉 Marder의 우수한 陸地機動性에 輕量이 되도록 設計하여 內陸河川의 浮游渡河를 가능케 하였고, 25mm 主砲 및 2정의 機關銃으로 敵步兵 및 장갑차에 대한 우수한 공격능력이다 TOW 發射裝置를 추가하여 火力을 대폭 增強하였으며, BMP-1과 같이 충분한 對

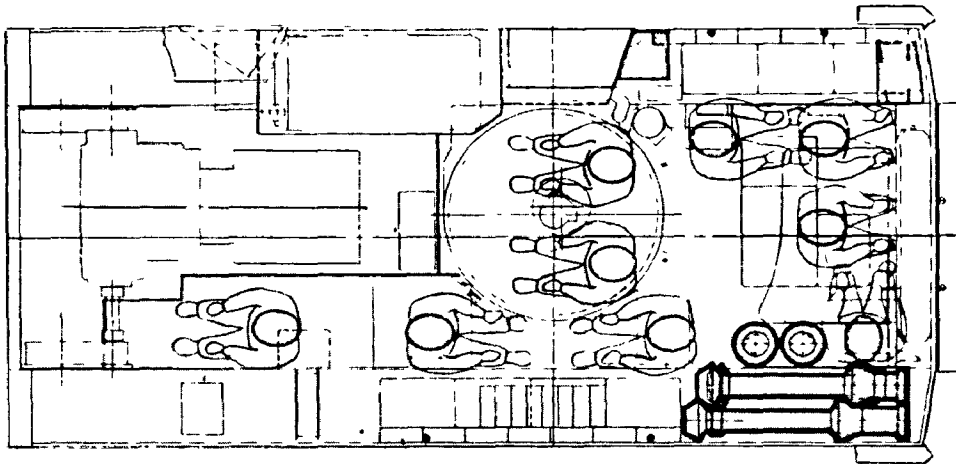

乘務員
차장, 포수, 조종수
步兵 6명
TOW 7發
25mm彈 900發
7.62mm彈 4400發
5.56mm彈 6160發

〈그림 6〉 개발중인 美國의 步兵用 戰鬥車輛 XM-2

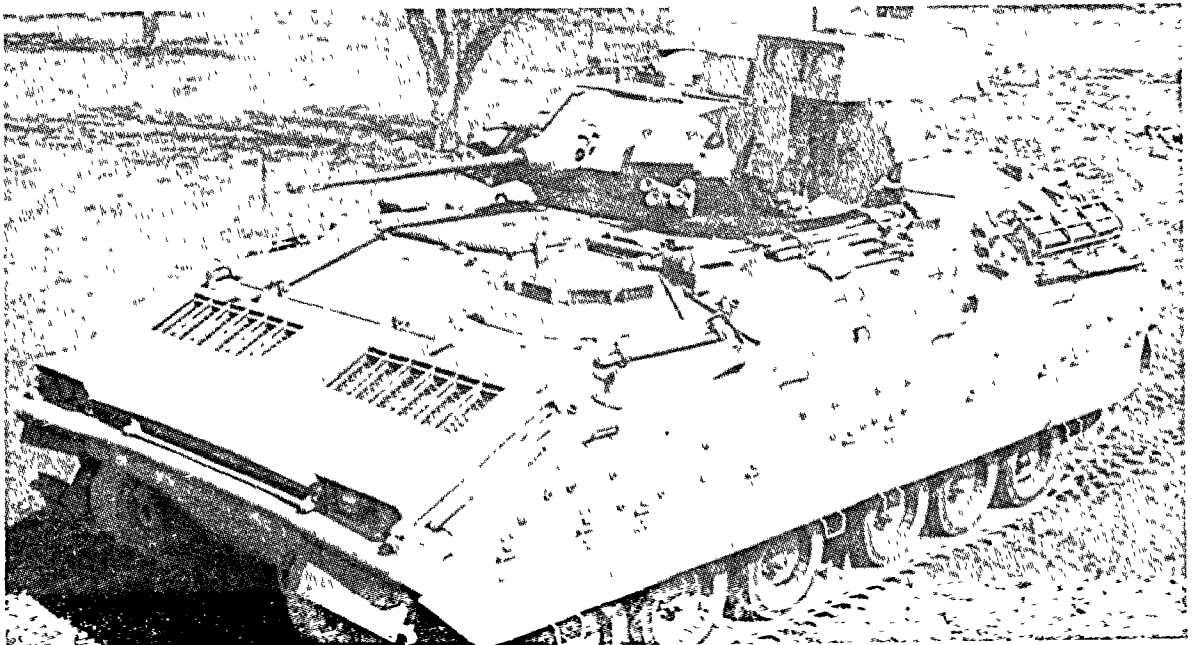

〈그림 7〉 美國의 XM-2 IFV

戰車戰鬪能力을 갖도록 하였다.

또한 유격박판裝甲으로 Marder 보다는 약하지만 BMP-1 보다는 우수한 防護能力을 갖도록 하였다. 특히 夜間觀測裝置로 근래에 개발되고 있는 열상장치를 사용함으로써 夜間戰鬪能力을 대폭 改善시켰다.

西獨은 그들의 IFV인 Marder가 火力面에서 소련의 BMP-1에 대하여 열세이고, 對戰車戰鬪能力이 없다는 것을 알고 있으며, 이를 시정하기 위하여 1975年 중반부터 여러가지의 解決策을 강구하고 있다. 따라서 Marder에 Euromissile인 Milan 2000m 誘導彈을 搭載하는 것을 현재 Munster의 機甲學校에서 시험중에 있으며, 또한 現 Marder의 Rhein Metal社의 RH 202 20mm 自

動砲 대신에 스위스의 輕量 에리콘(Örlikon) 35mm 自動砲를 탑재한 試製車輛의 火力示範을 1977年 12月에 실시하였다. 이때 Marder의 개발 회사인 Thyssen Henschel社와 스웨덴 Bofors社의 共同開發인 Begleit Panzer의 소개가 이루어졌다.

이 車輛의 諸元은 表 2와 같으며 重要 특징은 다음과 같다.

- 2인용砲塔, 57mm海軍用자동포 1개의 TOW 誘導彈발사기 7.62mm 共軸機關銃
- 安定裝置된 유압, 전동식砲塔 회전장치
- 安定裝置된 주야간 光學裝置, 특히 열상형 夜視裝置
- Helicopter 感知機(Sensor)

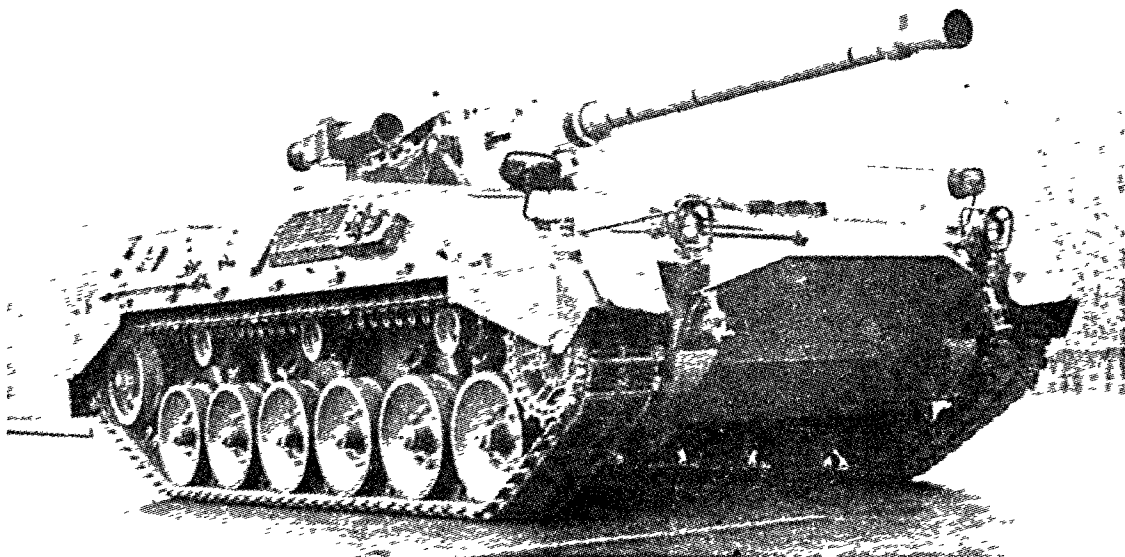
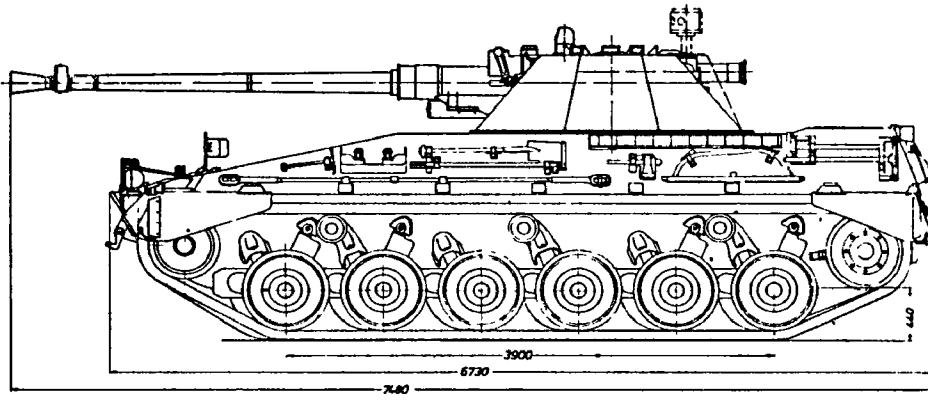

〈그림 8〉 서독 Thyssen Henschel社의 다목적 裝甲車輛 Begleit Panzer

○ 乘務員數 6명(보병 3명)

즉, 이車輛은 Marder의 차체위에 새로운砲塔를 조합한車輛으로써 57mm自動砲로써 근거리에서의對戰車戰鬪能力과 모든 전투거리 내의輕裝甲車輛 파괴능력을 가지고 있으며, TOW對戰車 유도탄으로써 3,500m까지의 원거리對戰車戰鬪能力을 갖추었다.

步兵戰鬪支援을 위해 7.62mm共軸機關銃과 양쪽에 2개의銃眼口를 가지고 있으나 搭乘步兵이 8명에서 3명으로 감소되었다.

역시 最新의 열상장치형 夜視裝置를 갖추어 夜間戰鬪能力을 대폭 개선시켰으며 Helicopter Sensor로 敵 武裝헬리콥터의 출현을 早期에 발견하고 57mm自動砲와 近接爆發信管을 가진 특수탄약으로 敵 武裝헬리콥터를 공격한다.

이車輛은 90年代에 西獨의 주력전차인 Leopard 2, Panzer 3 (Leopard 3 현재 개발중)등과 同伴하여 전투하면서, 戰車에 커다란 위협을 주는對戰車誘導彈을 장비한 武裝헬리콥터로부터 戰車를 보호하고, 전차가 射擊할 수 없는 원거리의 敵戰車 및 증요위협에 대해 사격하며, 敵步兵으로부터 전차를 保護하는 임무를 수행한다.

또한 IFV로써 目標에 대한 乘車攻擊을 실시하며 필요에 따라 下車하여 戰鬪를 할수 있으나 搭乘步兵이 3명뿐이므로 이는 副次的인 기능으로 볼수 있다.

美國의 XM-2, XM-3 및 西獨의 Begleit Panzer를 고찰하여 보면 未來의 IFV는 다음과 같은車輛이 될것이다.

- 종래의 IFV 보다 월등히 우세한 火力—對戰車戰鬪能力 구비(포 및 유도탄장비)
- 열상장치형 夜視裝置 장비를 통한 夜間戰鬪能力 증대
- 多目的 車輛化
 - IFV 및 대전차장갑차(Tank Hunter)의 二重任務遂行이 가능한車輛
- 우수한 機動性

—出力增加

—改善된 懸垂裝置

○ 增加된 裝甲防護

〈표 2〉 XM-2 및 Begleit Panzer 제원

항 목	XM-2	Begleit Panzer
승무원	9	6
외부치수		
길이(m)	6.2	6.7
넓이(m)	3.2	3.3
높이(m)	2.6	2.5
전투중량(ton)	21.3	28.5
지압 kg/cm ²	0.52	0.73
동력장치 엔진 트랜스미션	Cummins VTA 903 500HP GEHMPT-500	MB 833Ea-500 600HP HSWL-194
최고속도	66km/h	70km/h
톤당마력	23.5HP/ton	21HP/ton
항속거리 km	483	600
무장 주포 대전차유도탄 공축기관총	25mm TOW 7.62mm	57mm TOW 7.62mm
사격통제장치 거리측정기 야시장치	레이저 열상장치	레이저 열상장치

참고 문헌

1. The Tracked APC International Defence Review 4/1971.
2. The XM 723 Mechanized Infantry Combat Vehicle International Defence Review 5/1975.
3. The Future of Mechanized Warfare Major, T.B. Winfield.
4. The Begleit Panzer 57mm International Defence Review 2/1978.