디지털 방송상에서의 메타데이터

전자부품연구원
임 태 범
tblim@keti.re.kr

목차

- 서론
- 표준화 동향
- 기술개발 동향
- 메타데이터 기반 서비스 개념도
- SLR 시스템 구조도
- 전송기술
- 메타데이터 처리
- 메타 데이터를 이용한 응용서비스 예
- 결론

시론

● 필요성

- ◆ 디지털 방송의 등장으로 지상파, 위성, 케이블 매체를 통한 다 채널 방송 시청환경 도래
- ◆ 인터넷을 통한 디지털 온라인 콘텐츠의 보급 증가
- ◆ 방송과 인터넷의 통합화 추세에 따라 지금의 서비스보다 발전된 형태의 서비스 출현으로 이와 관련된 서비스 및 시장 출현 예상
- ◆ 다양한 방송 콘텐츠 중 시청자의 필요와 요구에 의한 콘텐츠 선별 기능이 필요해짐
- ◆ 시청자 요구에 의한 맞춤형 서비스의 기회제공
- ◆ 콘텐츠 제공자의 시청자 Targetting의 중요성 부각

시론(계)

● 요구사항

- ◆ 방송 콘텐츠 및 서비스에 관련된, 보다 다양한 정보를 기술하여 전송해 줄 수 있는 기능
- ◆ 프로그램 방송 정보(EPG)이상의 프로그램 스케줄 정보를 제공할 수 있는 기능
- ◆ 프로그램 단위뿐만 아니라, 프로그램 내의 세그먼트 및 Key Frame 등과, 같은 콘텐츠의 시간 구간과의 관계를 기술해 제공할 수 있는 기능
- ◆ 사용자의 usage history와 방송 콘텐츠의 preference 정보등을 생성/저장/관리할 수 있는 기능

서론(계속)

- 목적

- ◆ 시청자에게는

- ✓ 방송시간과 관계 없이 시청자가 원하는 시점에 원하는 방법으로 콘텐츠 및 서비스에 접근할 수 있도록

- ◆ 서비스 사업자

- ✓ 방송 환경에서 시청자 Targetting을 통한 보다 효율적인 정보 전달할 수 있도록

표준화 동향

- MPEG7(ISO/IEC 15938)

- ◆ 오디오비주얼 데이터를 중심으로 한 멀티미디어 데이터의 내용 기반 검색을 위한 표준

- ◆ 내용

- ✓ 콘텐츠의 구조 및 의미 정보
- ✓ 제작, 미디어 형식 관련 정보
- ✓ 내용 기반의 요약
- ✓ 다형적인 뷰(View)

- ◆ 오디오, 비주얼 그리고 멀티미디어에 대한 기술자(descriptor)와 기술구조(description scheme)의 표준집합, 그리고 이들의 정의하기 위한 정형적인 언어

표준화 동향(계속)

● MPEG7(ISO/IEC 15938)

◆ 표준화 기술 부문

- ✓ Systems
- ✓ Description Definition Language (DDL)
- ✓ Visual
- ✓ Audio
- ✓ multimedia DSs
- ✓ Reference Software
- ✓ Conformance

표준화 동향(계속)

● TV-Anytime Forum

- ◆ 사용자가 개인용 저장 장치를 기반으로 자기가 원하는 방법으로 원하는 시간에 프로그램을 시청할 수 있도록 하는 것을 목적으로 하는 민간 표준화 기구

◆ Working Group

- ✓ Business Model(~V1.2)
- ✓ System, Transport Interfaces and Content Referencing(~V1.3)
- ✓ Metadata(~V1.3) (~V1.0 for Bi-directional)
- ✓ Right Management and Protection(~V1.0 Draft)

표준화 동향(계속)

● TV-Anytime Forum

◆ System Model

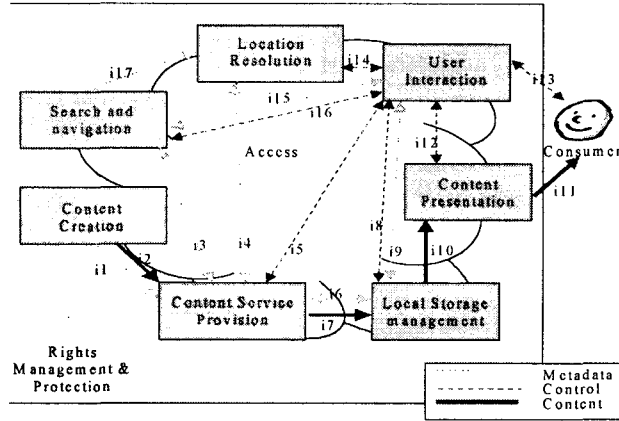

KE TI 전자부품연구원
Korea Electronic Components Research Institute

기술개발 동향

● 미국

- ◆ 멀티미디어 콘텐츠의 분석, 분류, 표현, 검색 등의 메타데이터 관련 기술을 주도
- ◆ ATSC, SMPTE, MPA 등 표준화 단체와 학계 중심으로 기술 개발 진행중
- ◆ 몇몇 기업에서 방송 콘텐츠를 메타데이터를 이용해 개인용 저장장치(PVR)에서 활용할 수 있는 부가 서비스 하고 있음(Tivo, Replay TV)

KE TI 전자부품연구원
Korea Electronic Components Research Institute

기술개발 동향(계속)

● 유럽

◆ ACTS(aAdvanced Communications Technologies and Services)

✓ 멀티미디어 색인 및 검색 기술

◆ myTV Project

✓ 디지털 방송과 광대역 통신 환경에서 맞춤형 서비스

✓ 저장 매체를 가지는 단말기를 이용해 소비자가 원하는 시점에서 원하는 방법으로 콘텐츠 및 서비스에 접근할 수 있는 기술을 표준화 하고 개발

◆ Share-It

✓ virtual family network에서의 각 단말기 사이에서 개인 콘텐츠의 접근 및 공유할 수 있도록 하는 기술 개발

KE TI 전자부품연구원

기술개발 동향(계속)

● 일본

◆ ARIB 및 cIdf 표준기구를 중심으로 양방향 데이터 방송 및 방송 콘텐츠 메타데이터에 기반한 TV-Anytime 형태의 서비스 및 기술 개발 진행중

◆ MPEG-7과 TV-Anytime Forum등의 국제 표준 반영을 위한 표준화 활동에 적극적 참여

◆ 부가 서비스 개발에 집중적으로 활동

KE TI 전자부품연구원

기술개발 동향(계속)

● 국내

◆ iMS Project

- ✓ 국내 지상파(ATSC) 데이터 방송 인프라를 기반으로 TV Anytime 규격을 만족하는 Unidirectional service 구현
- ✓ 인터넷 인프라를 기반으로 TV Anytime 규격을 만족하는 Bidirectional Service Scenario 정의 및 구현
- ✓ Metadata Schema : Version 1.3

◆ SmarTV Project

- ✓ 지상파(ATSC)/위성(DVB-S) 방송 인프라를 기반으로 TV Anytime 규격을 만족하는 Unidirectional service 구현
- ✓ Metadata Schema : Version 1.1 (차후 업그레이드)

KE TI 전자부품연구원

메타데이터 기반 서비스 개념도

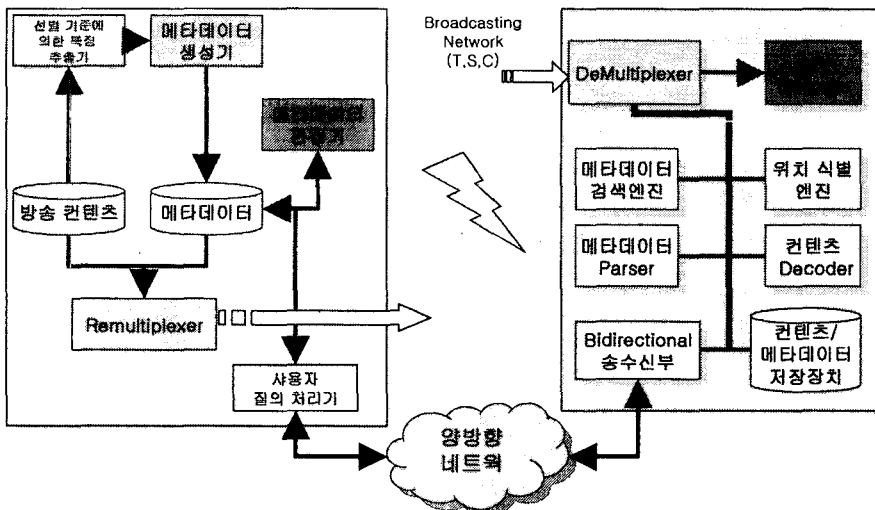

KE TI 전자부품연구원

SLR 시스템 구조도

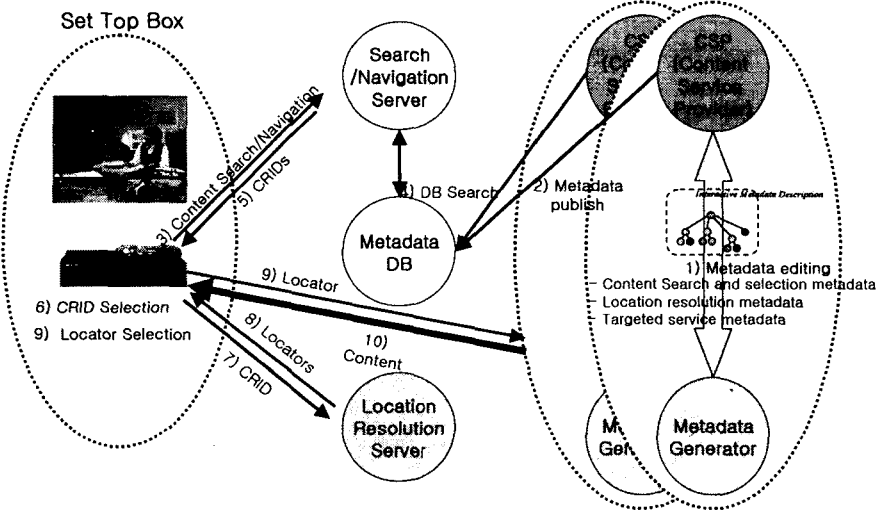

KE TI 전자부품연구원
Korea Electronic Components Research Institute

- XML로 기술되어진 메타데이터의 적시성 (timeliness)를 위해 dynamic update가 가능한 기술 구조를 제공하는 기술이 필요하다.
- 위와 같은 구조를 기반으로 Broadcasting Network 상에서의 전송을 위한 다중화 방법이 필요하다.

KE TI 전자부품연구원
Korea Electronic Components Research Institute

전송기술(계속)

● TeM

- ◆ XML 형식의 간단한 헤더 정보(FUCommand, FUContext, etc)를 추가하여 AU(Access Unit)과 DI(Decoder Initialization)를 구성한다.
- ◆ 텍스트 형식은 방대한 양의 전송리소스를 요구함

● BiM

- ◆ Binary format for MPEG-7 description streams
- ◆ 메타데이터의 계층적인 구조 정보 및 가가라의 요소와 속성의 내용을 이진으로 압축 부호화한 형식
- ◆ 텍스트 포맷에 비해 높은 효율
- ◆ XML 텍스트와 이진 포맷간의 양방향 매핑
- ◆ 전송 순서의 랜덤성
- ◆ 스키마의 확장성
- ◆ 비트 스트림 레벨에서의 파싱과 필터링

KE TI 전자부품연구원

전송기술(계속)

● MPEG-7 Access Unit 전송

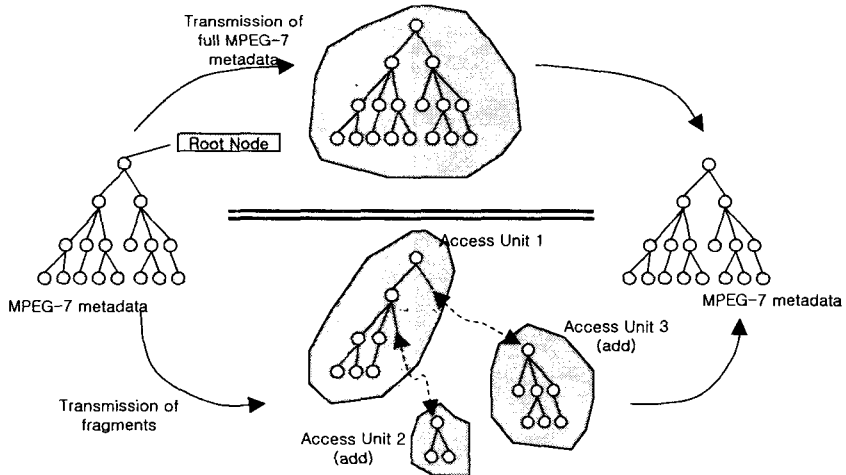

KE TI 전자부품연구원

전송기술(계속)

● The broadcasting of Metadata

- ◆ 다음과 같은 방법으로 메타데이터를 전송할 수 있어야 한다.
 - ✓ 메타데이터를 기술된 사건(described event)보다 먼저 전송할 수 있는 기능
 - ✓ 기술된 사건과 동시에 전송할 수 있는 기능
 - ✓ 기술된 사건과 특정한 지연을 갖고 전송할 수 있는 기능
 - ✓ 특정한 반복률을 갖고 전송할 수 있는 기능

KE TI 전자부품연구원

전송기술(계속)

● 동기 메타데이터를 위한 전송방법

- ◆ PES Packet의 payload에 데이터를 실어서 보내는 방법

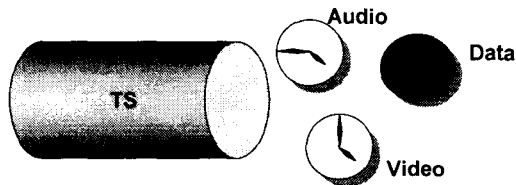

- ◆ Synchronized download Protocol

KE TI 전자부품연구원

전송기술(계속)

● Streaming Data Broadcasting

◆ Synchronized Streaming Encapsulation

- ✓ 다른 Program 요소(Audio, Video, etc)들과의 강한 시간적 연관성을 가지고 있는 경우 사용하는 방법
- ✓ DAU의 시작과 끝을 명시하지 않고 명시된 시간에 의해 쓰이고 표현된다.

◆ Synchronous Streaming Encapsulation

- ✓ DAU의 시작과 끝을 명시하지 않는다.
- ✓ data stream에서 추출해낸 clock을 가지고 일정한 bit rate를 기반으로 버퍼로부터 data를 받아 처리한다.
- ✓ 최소 1.0058bps 부터 최대 9Mbps의 leak rate를 표현하기 위해, Synchronous data header의 increment field를 사용한다.

KE TI 전자부품연구원

전송기술(계속)

● Synchronized download Protocol

- ✓ DownloadDataBlock Message(ISO/IEC13818-6)안에 adaptation header의 시간 정보를 더해 사용하는 방법이다.
- ✓ Adaptation header의 시간 정보는 PTS이어야 한다.
- ✓ 이 PTS field는 data module(blockNumber = 0x00)의 처음 블록에 포함되어지는 처음 DSM-CC section에 있어야 한다.

KE TI 전자부품연구원

전송기술(계속)

• 비동기 메타데이터를 위한 전송방법

◆ ISO/IEC 13818-6에 정의된 DSMCC의 표준전송 규격에 의해 비트 스트림을 생성한다.

- ✓ Flow-controlled download
- ✓ Data carousel
- ✓ Non-flow-controlled download

KE TI 전자부품연구원

전송기술(계속)

• Flow-controlled download

◆ 이 방법은 하나의 Download Server부터 하나의 단말기로 1대1의 관계에서 흐름을 제어하는 방식이다.

◆ 단말기는 Download Server에 control channel을 통해서 데이터의 전송을 제어한다.

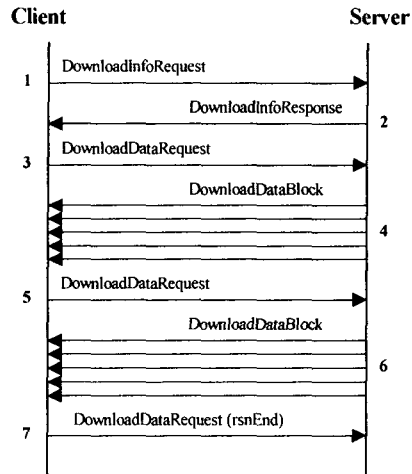

KE TI 전자부품연구원

전송기술(계속)

- Non-flow-controlled download

- ◆ 이 방법은 흐름 제어 없이 데이터를 기준으로 전송하는 방법이다.
- ◆ 단말기로 부터의 제어 흐름 컨트롤이 없기 때문에, 동시에 여러 몇몇 단말기에게 데이터를 동시에 전송해주는 시나리오에 사용되어 진다.

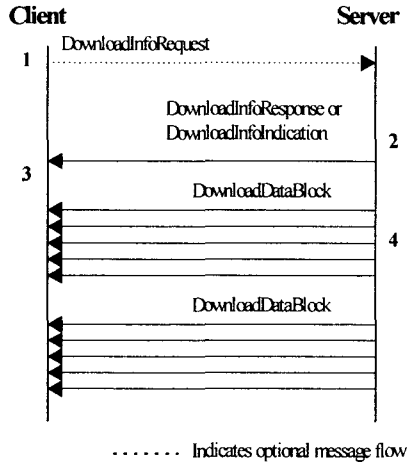

KE TI 전자부품연구원

전송기술(계속)

- carousel

- ◆ 전세계의 데이터 방송 규격에서 사용되어지는 방법
- ◆ 일정기간 동안에 단말기로 전송해야 하는 데이터를 반복 전송하는 방법이다.
- ◆ Data & Object Carousel

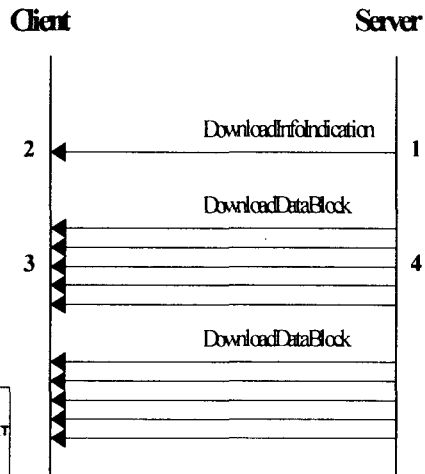
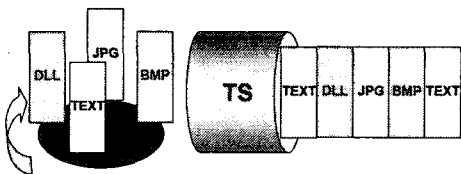

KE TI 전자부품연구원

• Data Carousel

one-layer download scenario

two-layer download scenario

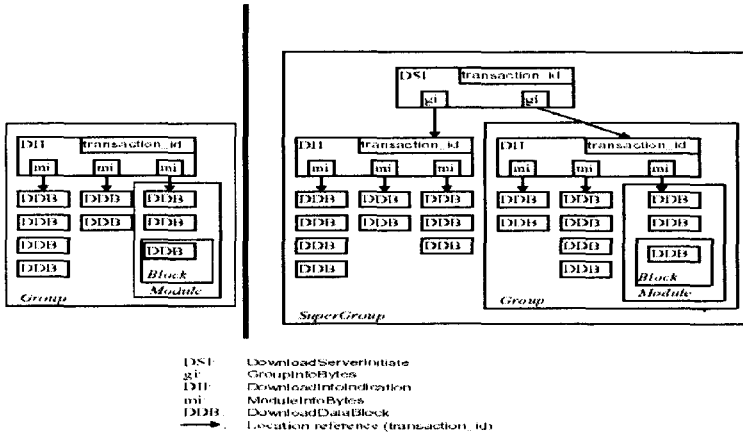

• Object Carousel

Object Carousel

BOP messages

Download

Data Carousel

Modules

and

Blocks

DSM-CC

Sections

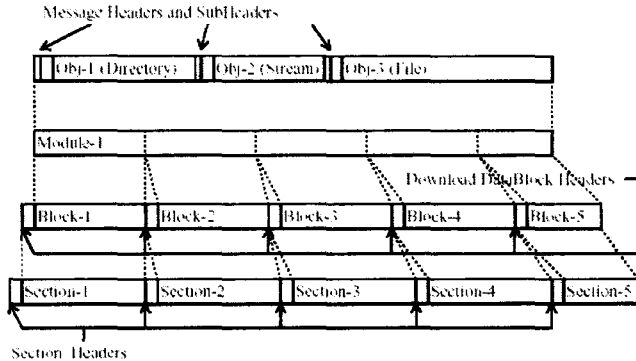

전송기술(계속)

- MPEG2-TS Transport Layer상에서의 메타데이터 위치 정보
 - ◆ Metadata 전송을 위한 새로운 스트림 타입

Stream_type	description
0x15	Metadata in PES Packets
0x16	Metadata in metadata_sections
0x17	Metadata in Data Carousel
0x18	Metadata in Object Carousel
0x19	Metadata in Synchronized Download Protocol

전송기술(계속)

- MPEG2-TS Transport Layer상에서의 메타데이터 위치 정보
 - ◆ Content Descriptor
 - ✓ 메타데이터의 포맷 정보를 표시하기 위해 사용
 - ✓ Metadata format identifier: Metadata format을 유일화 시킴(0x10-0x1F defined by MPEG-7)
 - ◆ Metadata Association Descriptor
 - ✓ MPEG-2 TS에서 전송되는 메타데이터와 다른 스트림들 간의 연결을 위해 사용되어 진다.
 - ◆ Metadata Descriptor
 - ✓ MPEG-2 TS(or PS)안에 전송되어지는 메타데이터의 파라미터들을 명시한다.

메타데이터 처리

• 단말에서의 메타데이터 처리 구조

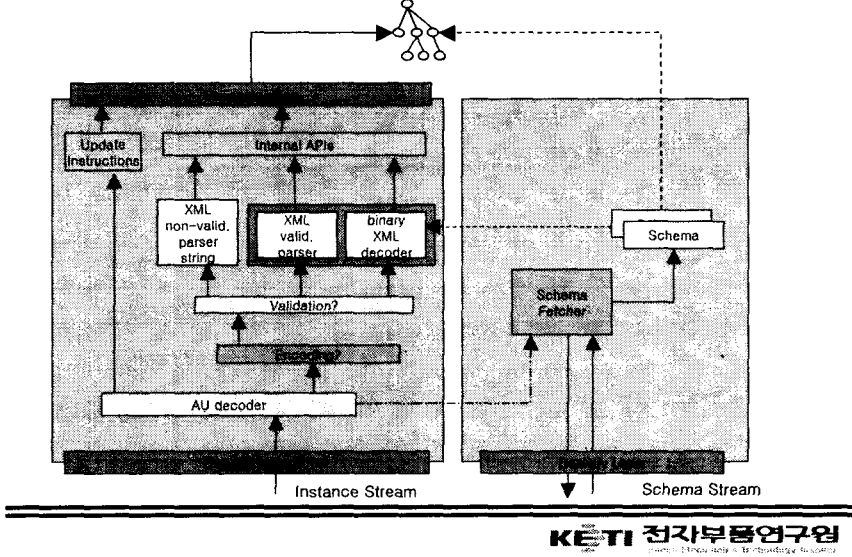

EPG & ECG 서비스

• EPG & ECG

www.kbs.co.kr/entertainment/1458184

8/27 (Tue) 9:00 pm 10:00 pm

MY TV	KBS 뉴스 9	No available program informat...
6-1	화려한 시절 (40회)	유리구두 (6회)
7-1	개그콘서트	추억 80분
9-1	KBS 뉴스 9	제국의 아침 (6회)
11-1	MBC 뉴스데스크 (주말)	서시메기진 2590
13-1	시내미 권국...	지성과의 만남
		박처보 온 손님들

Program Search Recommendation Favorite Channel

멀티 미디어를 이용한 방송 서비스 예(계속)

● User Profile 등록

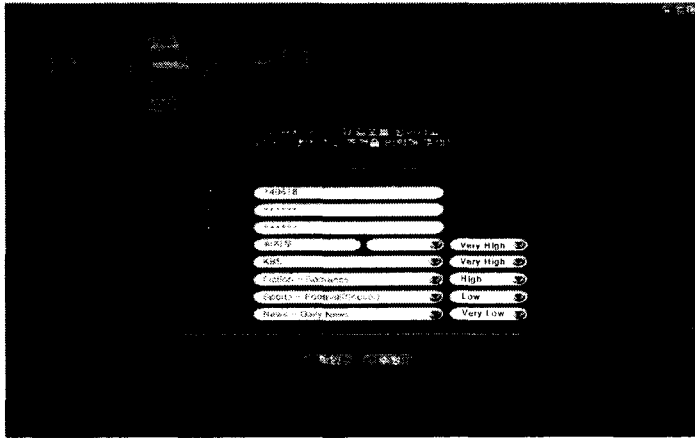

KE TI 전자부품연구원

멀티 미디어를 이용한 방송 서비스 예(계속)

● 개인적 저장화면

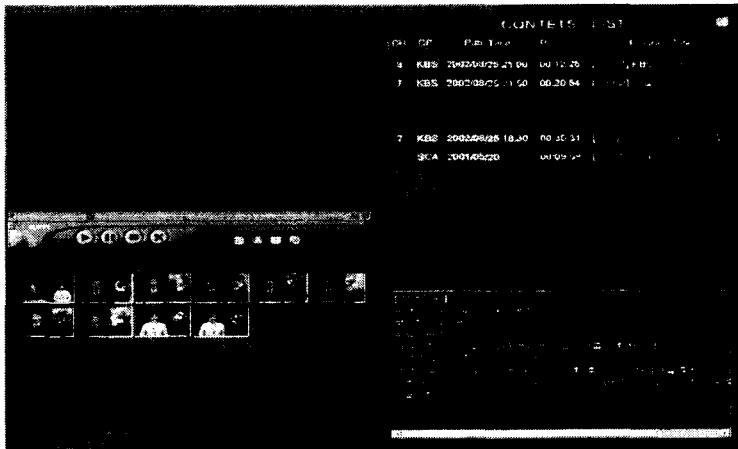

KE TI 전자부품연구원

결론

- **사용자에게**

- ◆ Capture mechanism: 시간과 채널에 구애받지 않고 원하는 시간에 사용자의 취향에 맞게 콘텐츠에 접근 가능
- ◆ metadata: 시청과 저장을 위한 콘텐츠 정보를 보다 많이, 검색, 제어, 그리고 제어를 보다 쉽게.

- **콘텐츠 제공자에게**

- ◆ 보다 다양한 서비스를 가능케 함으로써 새로운 수익 창출
 - ✓ 보다 많은 정보를 통한 콘텐츠의 고급화로 사용자 중대
 - ✓ Targetting : 광고 효과의 극대화